

**注意** お買い上げのお客様へ 必ずお読みください。

- 本商品の対象年齢は15才以上です。対象年齢未満のお子様には絶対に与えないでください。
- 小さな部品がありますので、小さなお子様が悪く飲み込まないように注意してください。窒息などの危険があります。
- 尖った部分や鋭い部分がありますので、取扱や保管場所に注意してください。思わぬケガをするおそれがあります。

《使用上の注意》

- 本商品は精密に作られています。無理な力を加えたり、落としたりすると破損するおそれがあります。
- 本商品を樹脂製のソファやシート、タイルなどの上に置かないでください。長時間接触していると色がる場合があります。

※本書の画像には従来品を使用しています。実際の商品とは、多少異なりますのでご了承ください。

**注意**  
CAUTION

※本商品は全体に彩色を施しております。組み立て～操作の際に色が移ったりキズがつくおそれがありますので取扱には十分注意してください。

※ All parts of this product have been painted. Please take thorough care when handling the product as there is a risk of scratching the product when assembling and operating it.

セット内容

■ 取扱説明書(本書)..... 1枚	■ ビーム・サーベル刃..... 2個	■ 支柱ジョイントA/B..... 各1個
■ Zガンダム 3号機 本体..... 1体	■ ビームエフェクト(大)..... 1個	■ 支柱..... 1個
■ 交換用手首..... 8個	■ グレネード・ランチャー..... 2個	■ 台座..... 1個
■ 固定アンテナ(開)..... 1個	■ ビーム・ライフル..... 1個	■ WRジョイント..... 1個
■ 固定アンテナ(閉)..... 1個	■ シールド..... 1個	■ ランディングギア(前/左/右)..... 各1個
■ テール・スタビレーター..... 1個	■ ハイパー・メガ・ランチャー..... 1個	■ メガランチャーギア(前/左/右/後)..... 各1個
■ フライングアーマー..... 左右各1個	■ ランチャージョイント..... 1個	



■ 取扱説明書の画像と商品とは、多少異なりますのでご了承ください。

ディスプレイサポートには別売りの魂STAGEを!⇒ [https://tamashiweb.com/special/t\\_stage/](https://tamashiweb.com/special/t_stage/)

本体の組み立て方

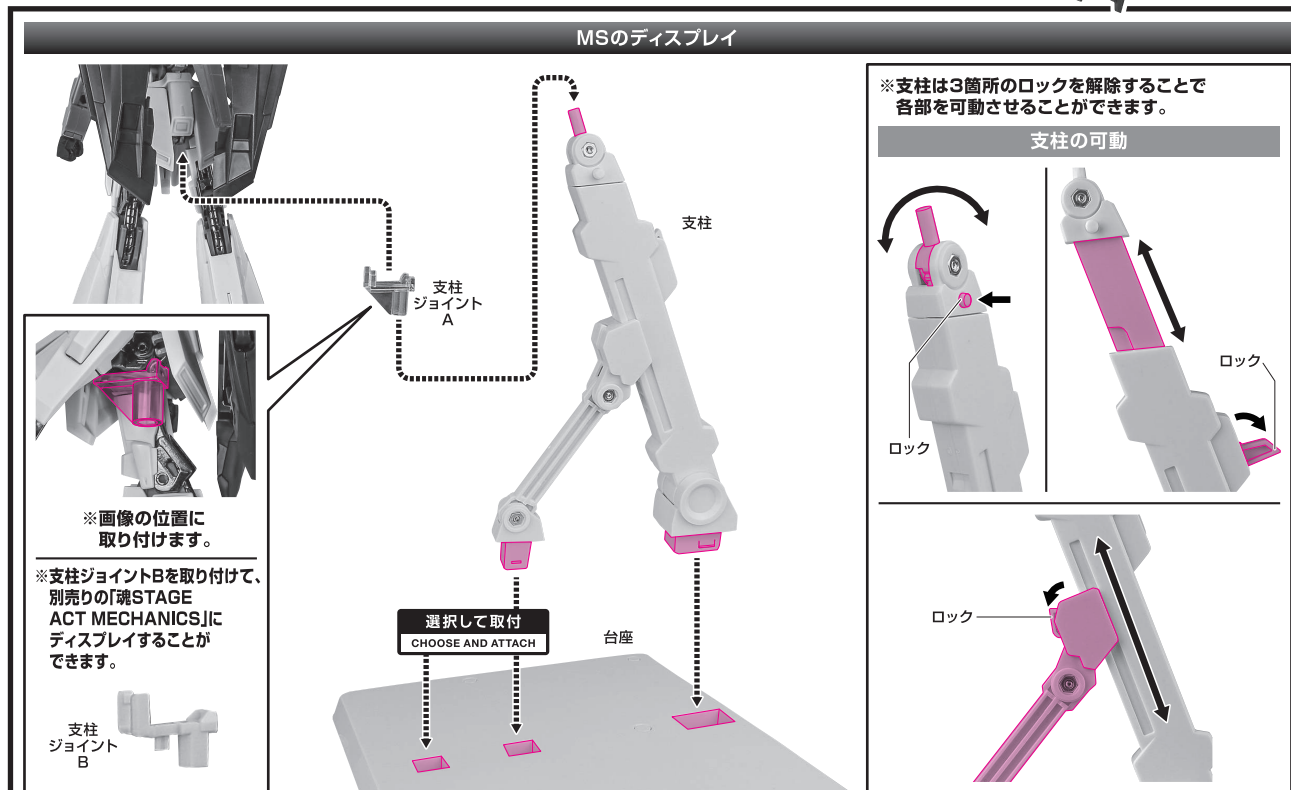
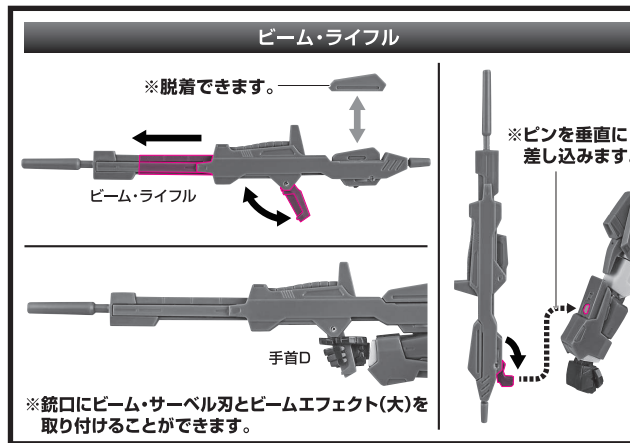
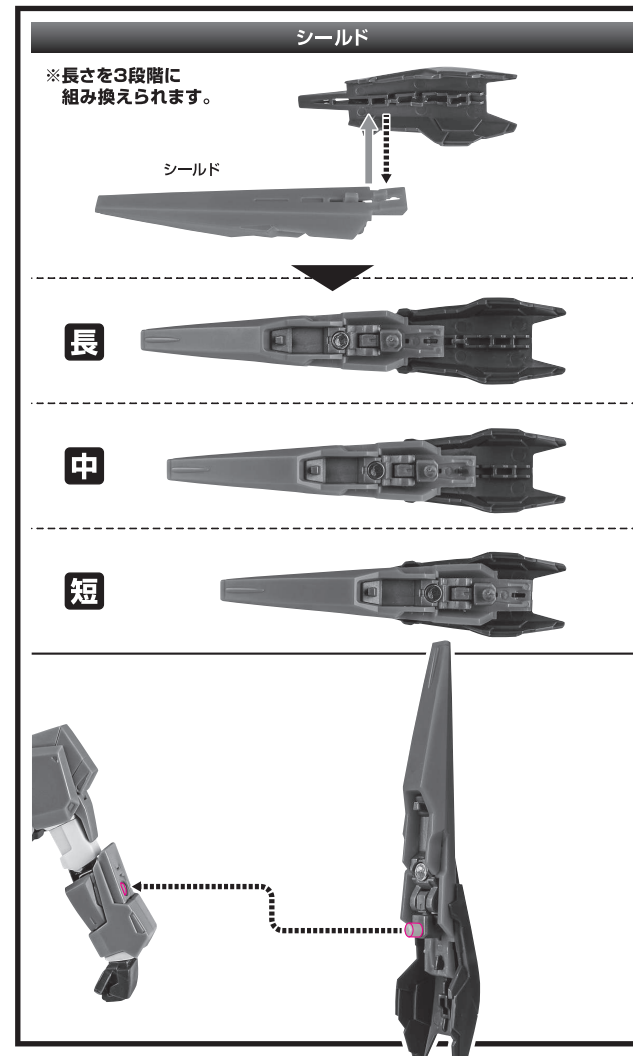
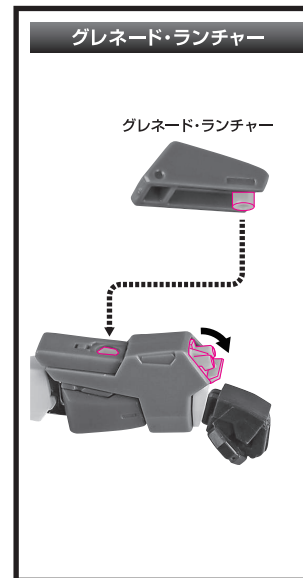
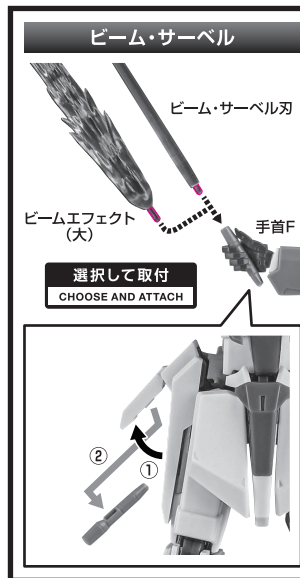
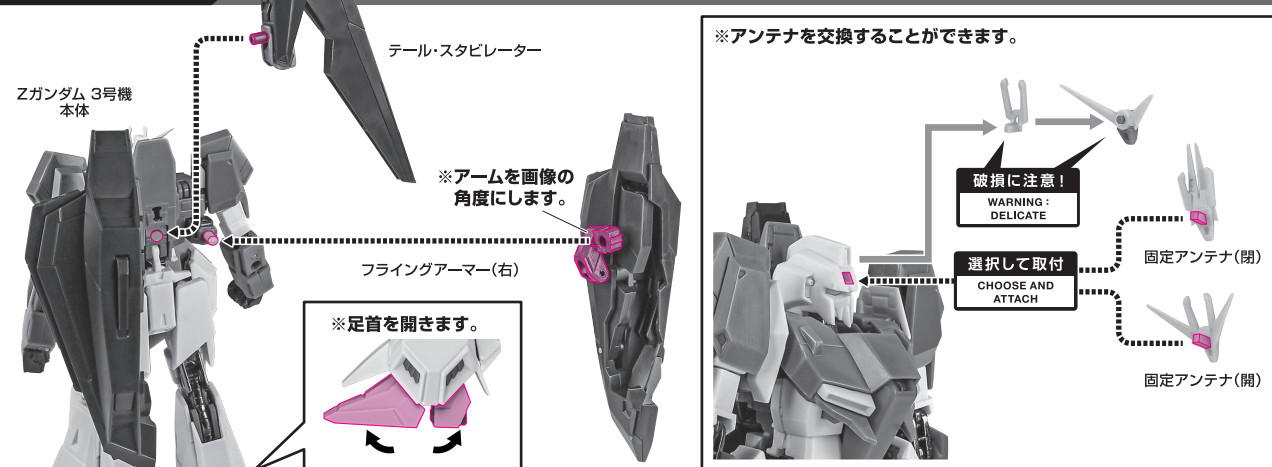

ハイパー・メガ・ランチャー

※フォアグリップは取り外して位置を変えることができます。

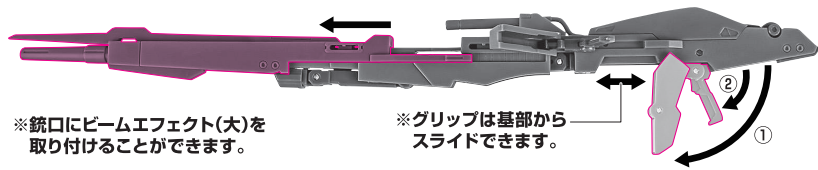
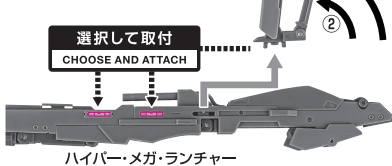

※銃口にビームエフェクト(大)を取り付けることができます。

※グリップは基部からスライドできます。

ハイパー・メガ・ランチャーの持たせ方 Aパターン

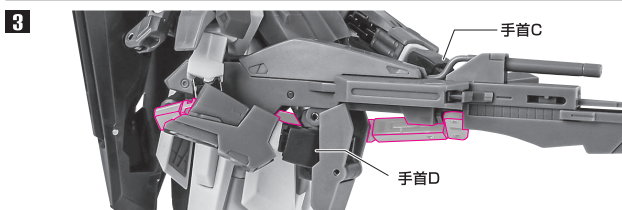
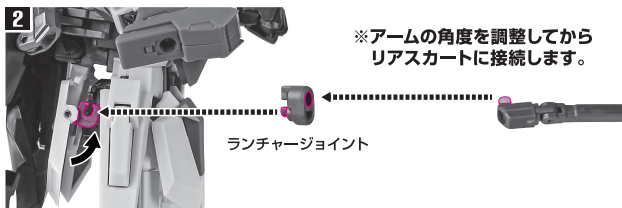
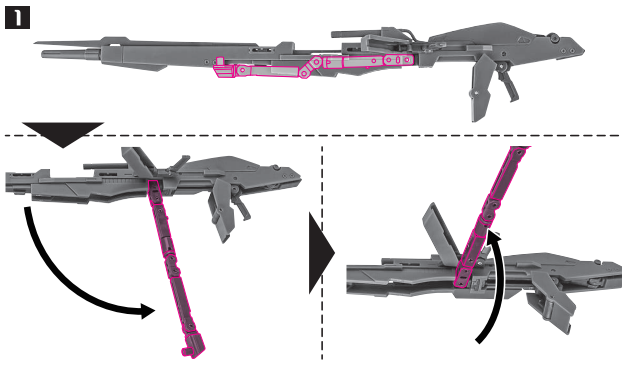

ハイパー・メガ・ランチャーの持たせ方 Bパターン

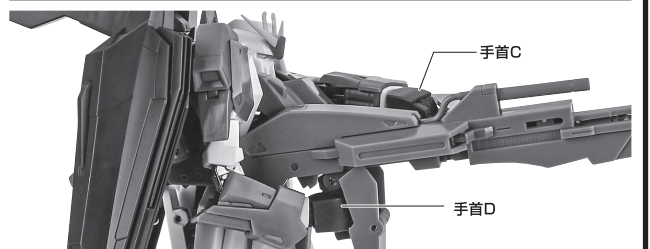
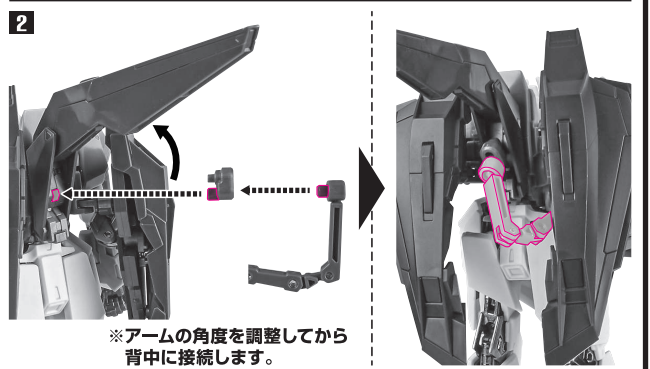
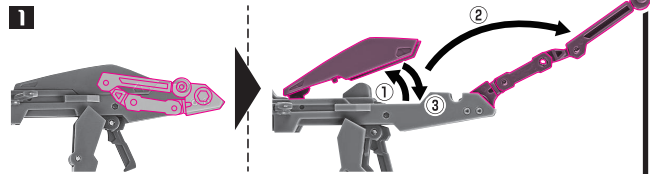

ウェイブライダーへの変形

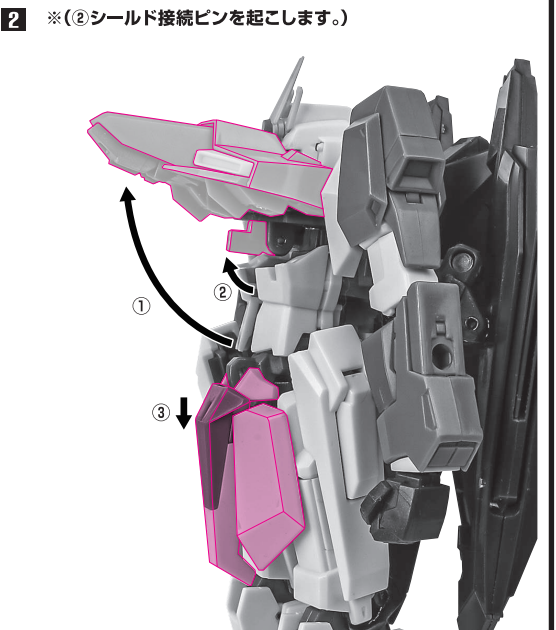
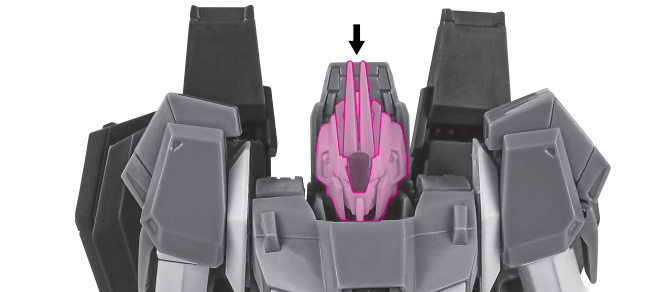
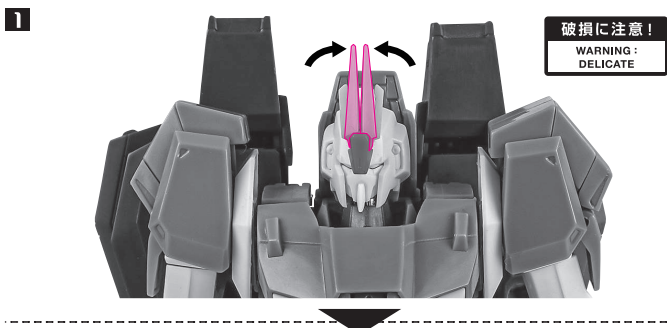

ウェイブライダーへの変形(続き)

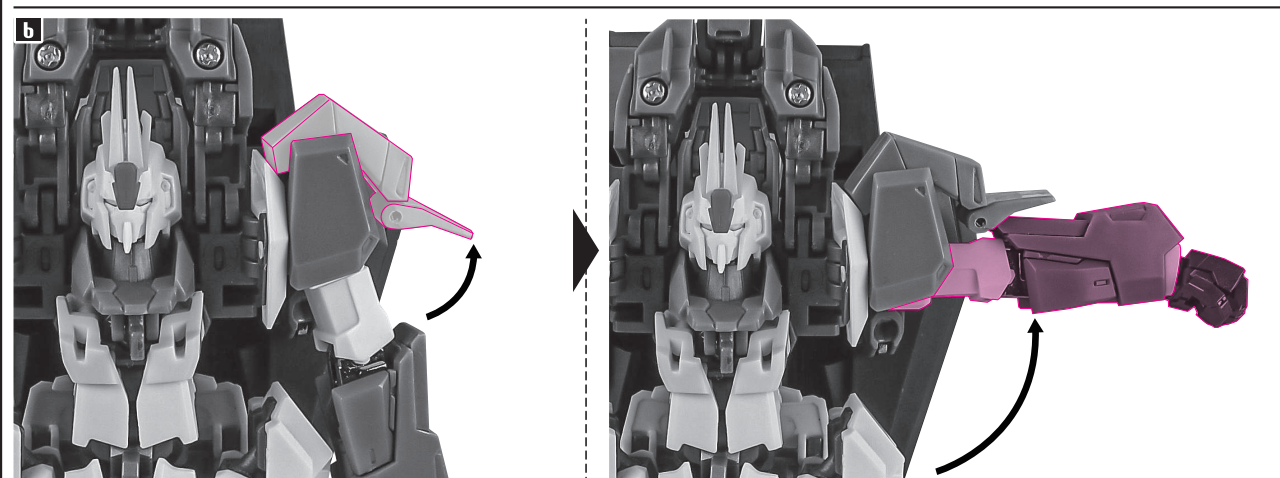
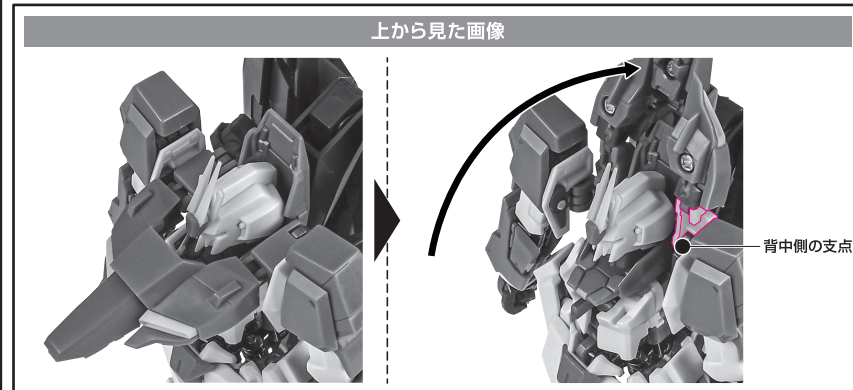
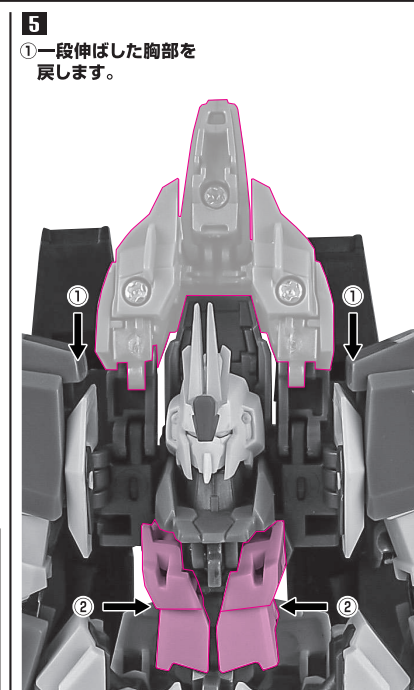
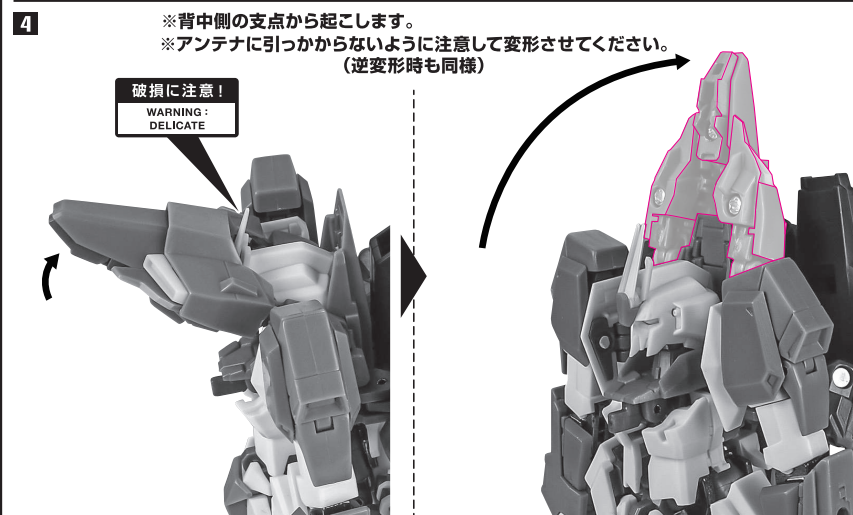
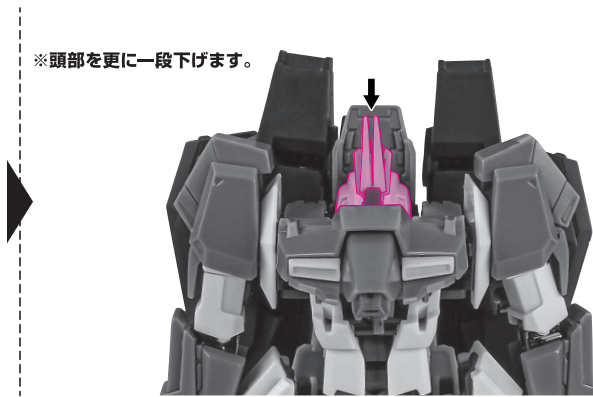
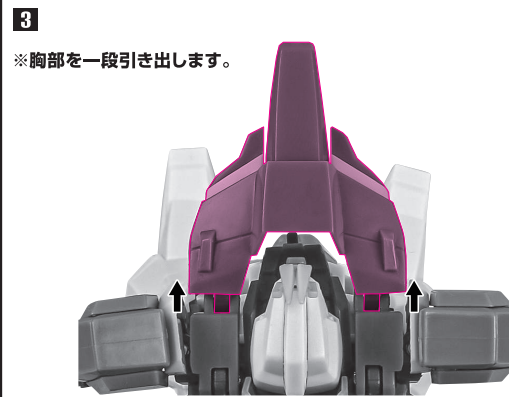

ウェイブライダーへの変形(続き)

7 ※説明のため、腰前アーマーを外した状態で撮影しています。

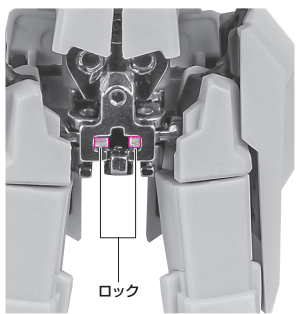

ロック

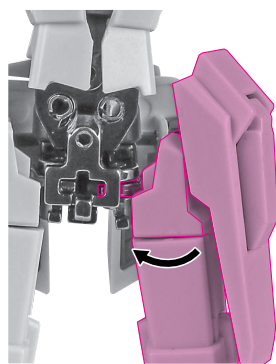

※脚部を根元から一度内側にひねり、ロックを外します。

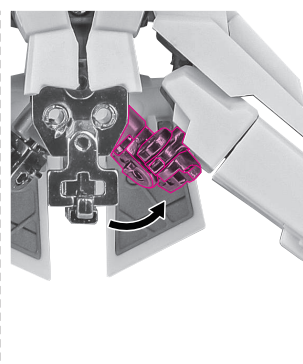

※ロックを外してから展開します。

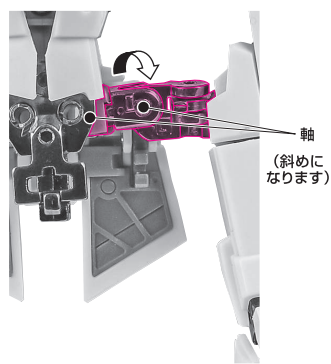
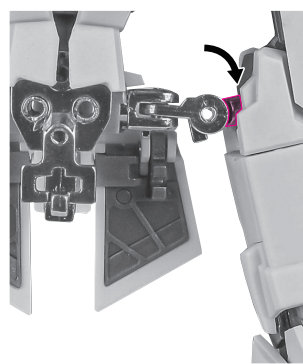
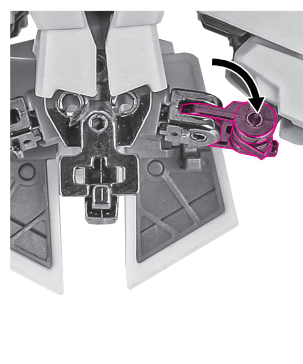

※ダイキャストフレームを画像の形に変形させます。

8 ※ダイキャストフレームにロックをかけます。

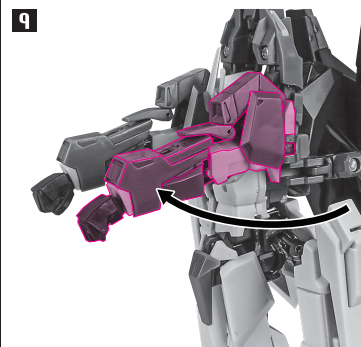
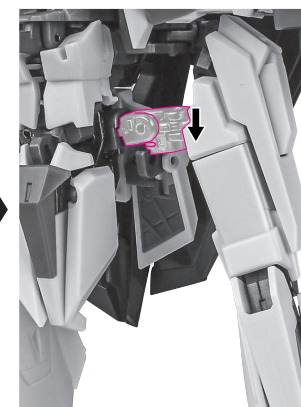
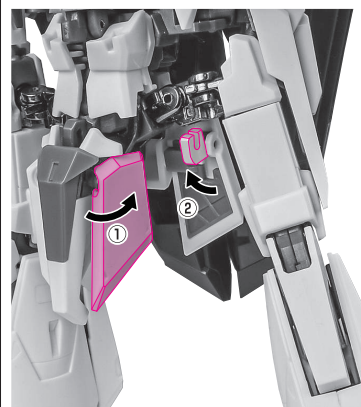

※肩アーマーも戻します。

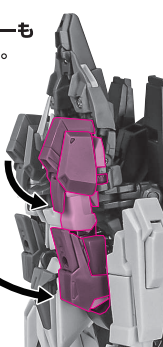

股関節ブロックのみを下から見た画像

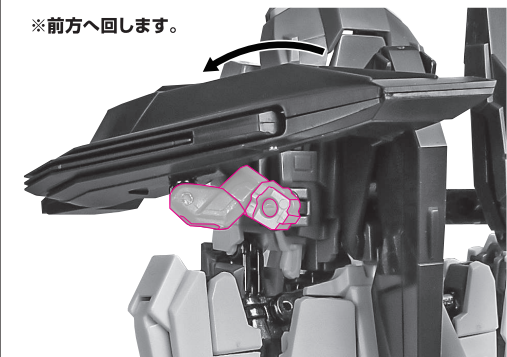
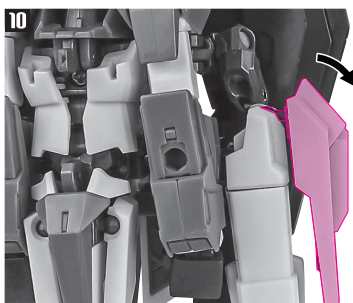
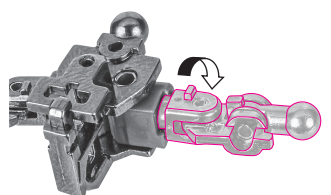
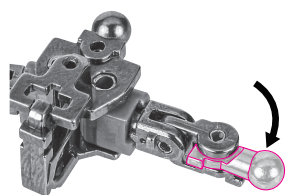
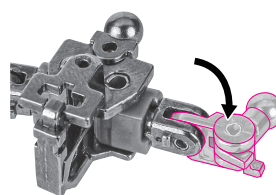
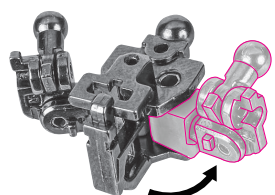
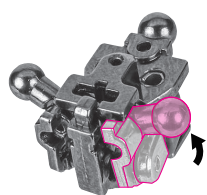
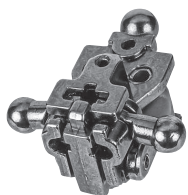

※前方へ回します。

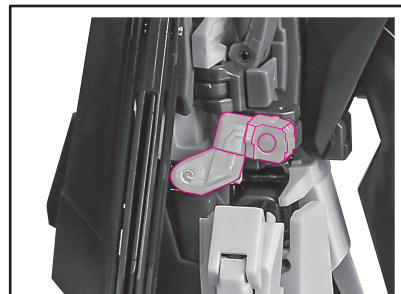
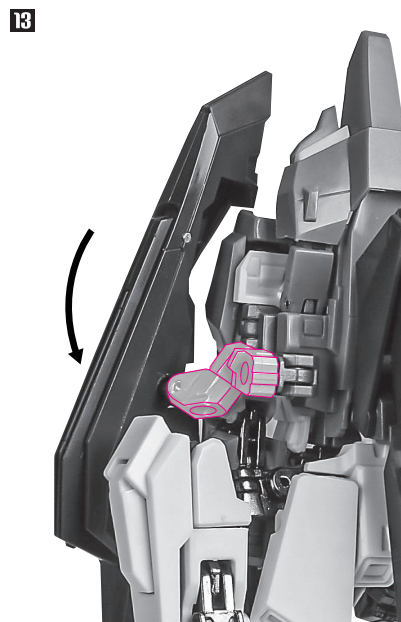

※アームは画像のようになります。

14 ①アーマーを一段拡げてから

コスレ注意!  
WARNING:MAY RUB OFF

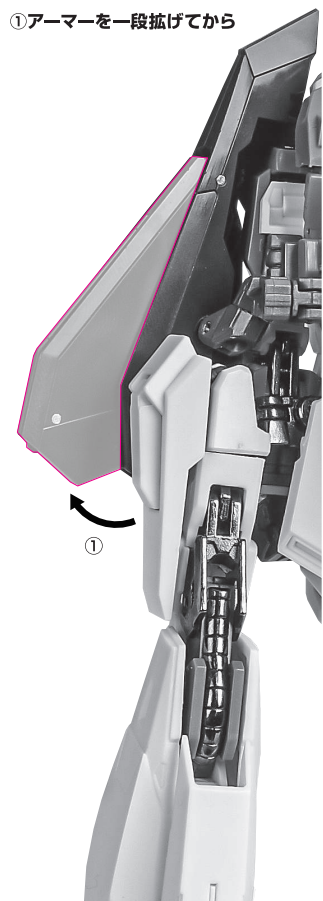

②腕にかぶせます。

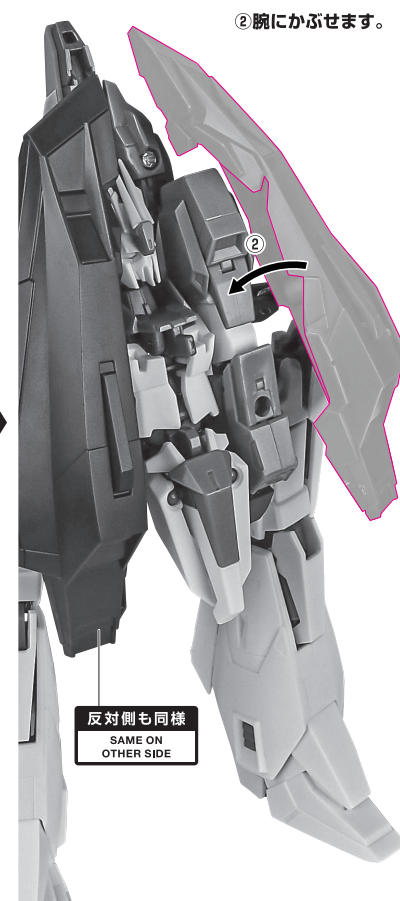

反対側も同様  
SAME ON OTHER SIDE



【後ろから見た画像】



11 ※ジョイントアームを伸ばします。



※根元は少しだけ伸縮します。

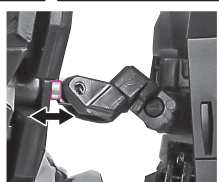

ウェイブライダーへの変形(続き)

15

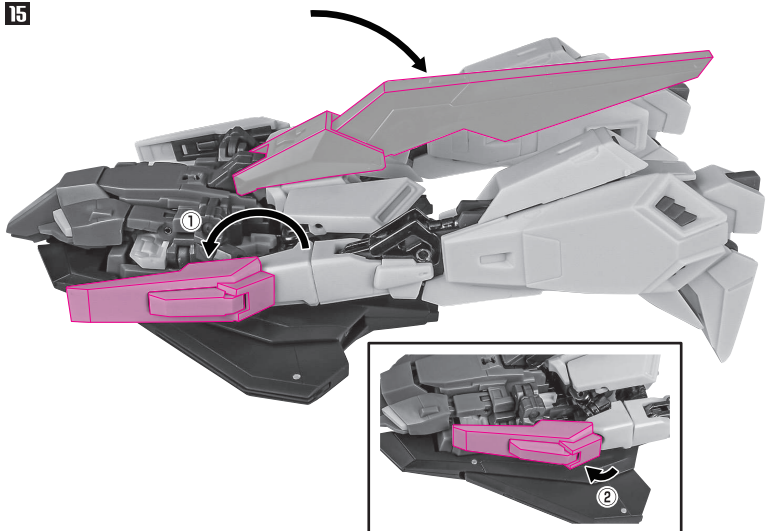

16

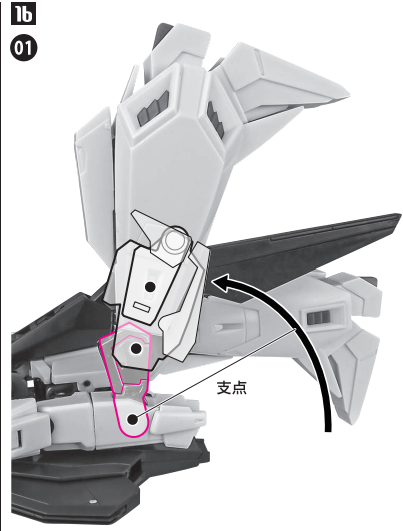

02

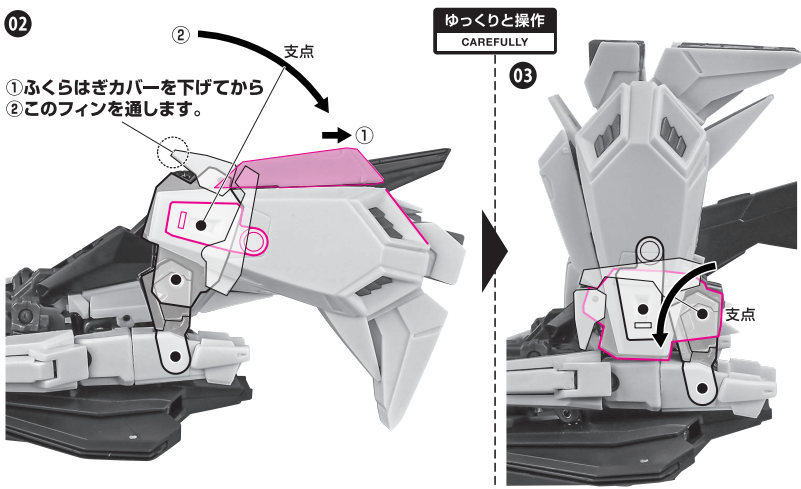

04

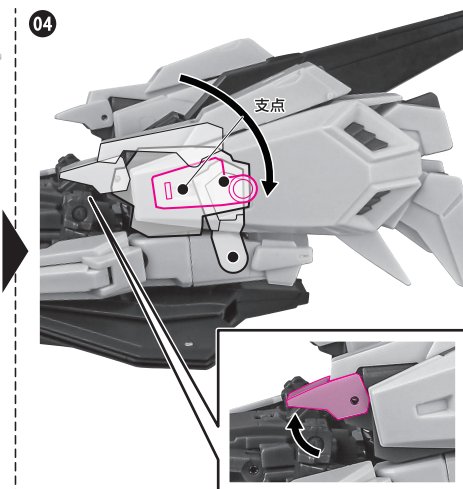

17



18

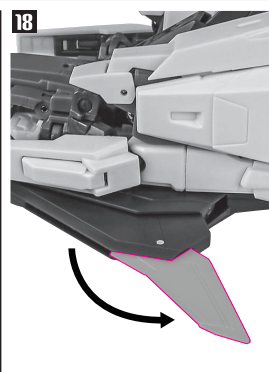

19

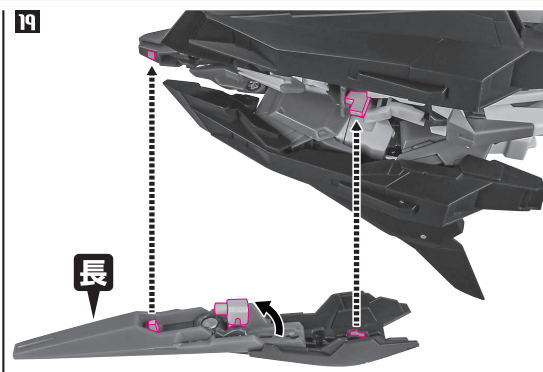

※画像のようになります。

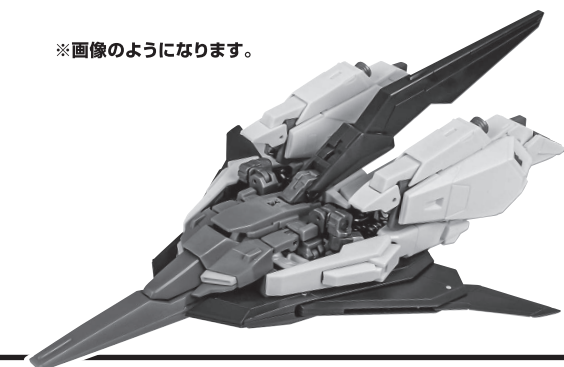

ビーム・ライフルの装着

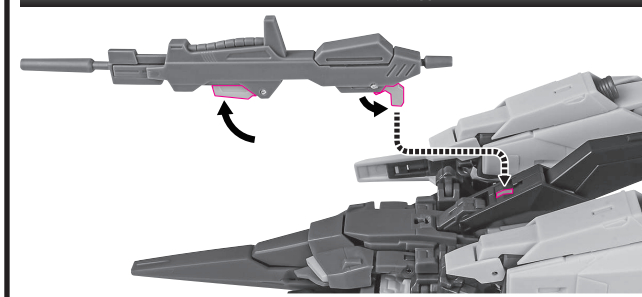

ウェイブライダーのディスプレイ

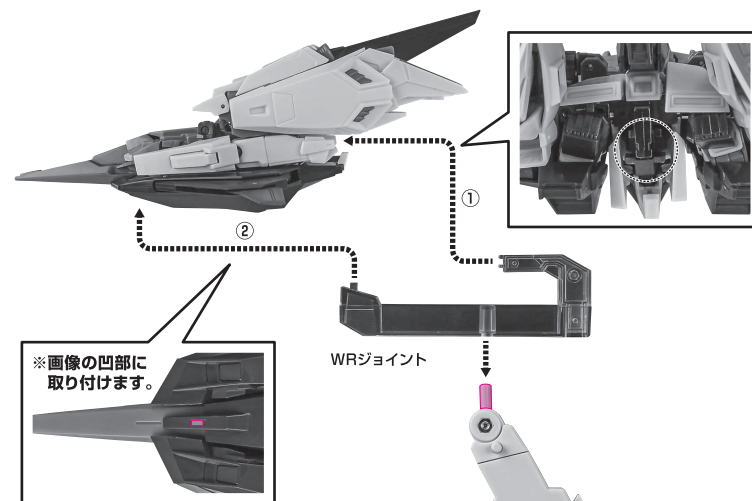

※画像のようになります。

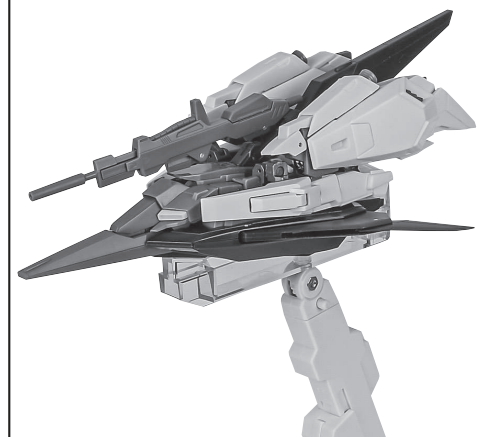

ランディングギア

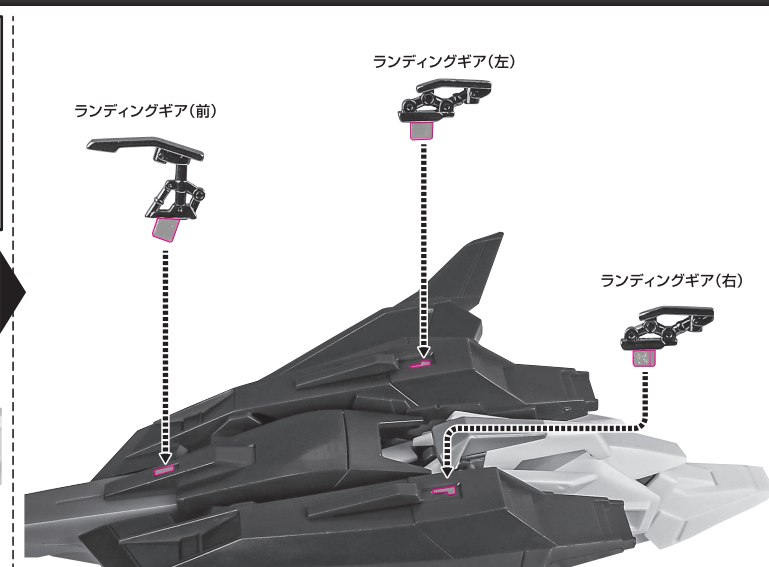
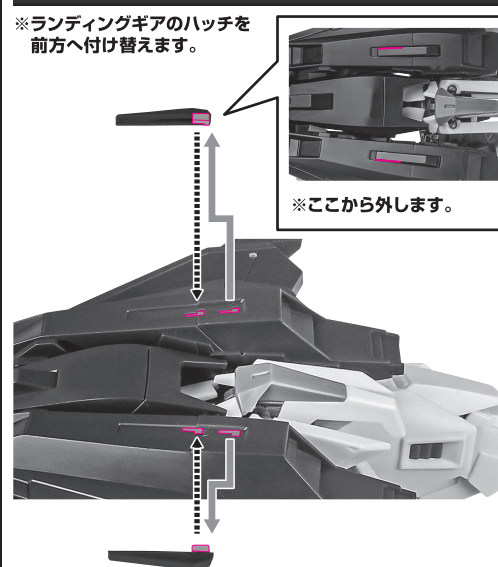

ハイパー・メガ・ランチャーの装着

